

# Pool-Leuchten **MOONLIGHT**



INSTALLATIONS-  
UND BETRIEBSHANDBUCH



VERZE 14. 04. 2020 / REVIZE: 14. 04. 2020

DE

1.	Inhalt .....	2
2.	Technische Daten .....	3
3.	Allgemeine Spezifikationen .....	3
4.	Inhalt der Box .....	4
5.	Installationsanleitung .....	5
6.	Nachrüstung mit Gehäuse PAR56 .....	6
7.	16 Farbprogramme (nur für RGB-Leuchten) .....	7
8.	Betrieb .....	7
9.	Anschlussanleitung Einstellung 1 .....	8
10.	Anschlussanleitung Einstellung 2 .....	9
11.	Fehlerbehebung .....	11
12.	EG-Konformitätserklärung .....	12

## Technische Daten

# 2.

Referenz	Beschreibung	Farbe	Lichtleistung	Leistung	Nenn-CCT
PLS300	Glühlampe + Gehäuse	RGB	575 lm	15W	n.a.
PLS300B	Nur Glühlampe	RGB	575 lm	15W	n.a.
PLW300	Glühlampe + Gehäuse	Weiß	1250 lm	16 W	9000K
PLW300B	Nur Glühlampe	Weiß	1250 lm	16 W	9000K
PLS700	Glühlampe + Gehäuse	RGB	1450 lm	25W	n.a.
PLS700B	Nur Glühlampe	RGB	1450 lm	25W	n.a.
PLW700	Glühlampe + Gehäuse	Weiß	2100 lm	28W	9000K
PLW700B	Nur Glühlampe	Weiß	2100 lm	28W	9000K
PLS400B	Nur Glühlampe	RGB	925 lm	21W	n.a.
PLW400B	Nur Glühlampe	Weiß	1850 lm	19W	9000K
PLW600	Glühlampe + Gehäuse	Weiß	2100 lm	29W	9000K
PLW600B	Nur Glühlampe	Weiß	2100 lm	29W	9000K
PLS600	Glühlampe + Gehäuse	RGB	1240 lm	26W	n.a.
PLS600B	Nur Glühlampe	RGB	1240 lm	26W	n.a.

Strahlungswinkel	120°
Durchmesser der Optik	170 mm
Nenn-Eingangsspannung	12 VAC
Lebensdauer Std	> 25 000 Std
Leistungsfaktor	> 0,73

 Nur für den Betrieb mit Sicherheitstransformator

## Allgemeine Spezifikationen

# 3.

4 m nicht trennbares Gummikabel enthalten

Maximale Wassertemperatur

+35°C (die Leuchten dürfen nicht Frost ausgesetzt werden)

Schutzart

IP68 (am 1 m gemessen)



Die Moonlight Pool-Leuchten müssen während des Betriebs vollständig in Wasser eingetaucht sein. Andernfalls erlischt die Garantie.

Optional: Edelstahl-Frontplatte PZM170-RV-SS

# 4.

## Inhalt der Box

### Komplette Typen von Moonlight:

- PLS300
- PLW300
- PLS700
- PLW700
- PLW600
- PLS600

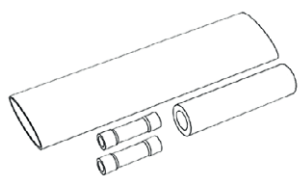
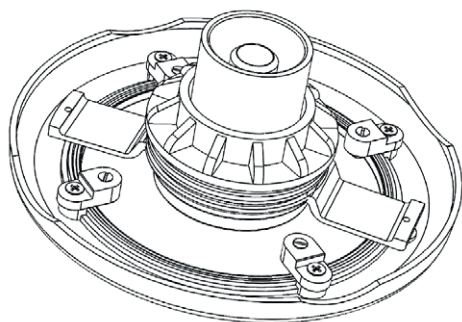

### Moonlight-Typ nur mit Glühlampe:

- PLS300B
- PLW300B
- PLS700B
- PLW700B
- PLS400B
- PLW400B
- PLW600B
- PLS600B

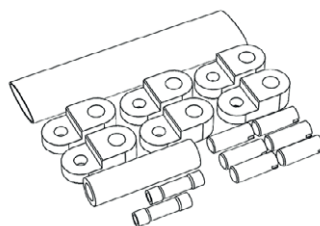
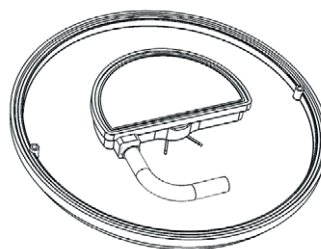

Ohne Einsatz:  
1 Dichtung verwenden

Mit Einsatz:  
2 Dichtungen verwenden

1.

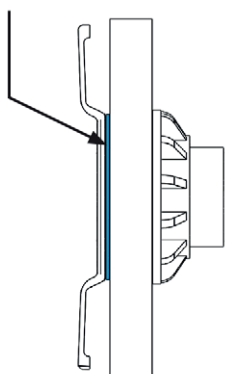

ODER

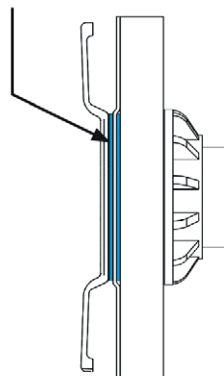

2.

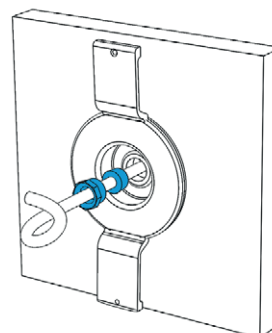
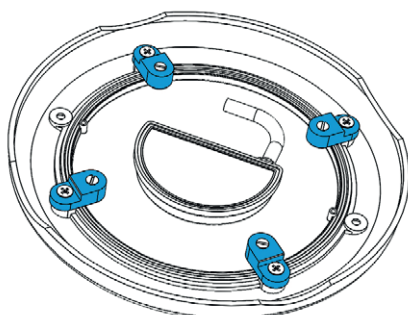

3.

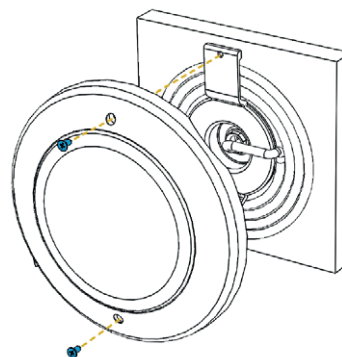
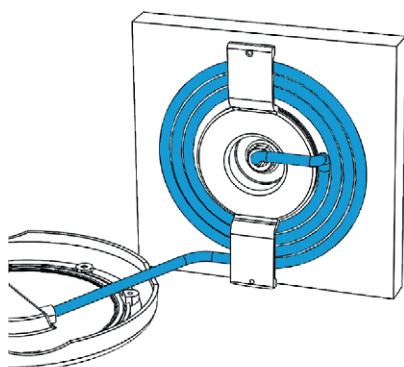

# 6.

## Nachrüstung mit Gehäuse PAR56

1.



2.

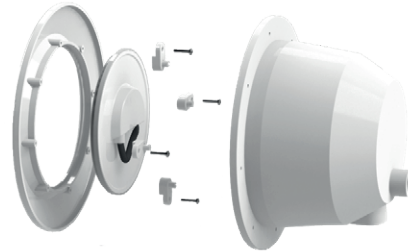
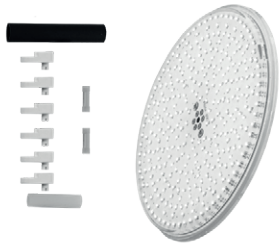

3.

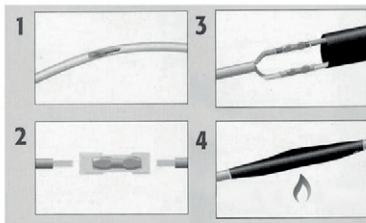

Wenn das alte Kabel wiederverwendet wird

ODER

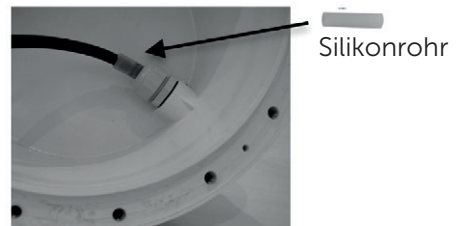

Wenn ein neues (dünneres) Kabel verwendet wird

4.

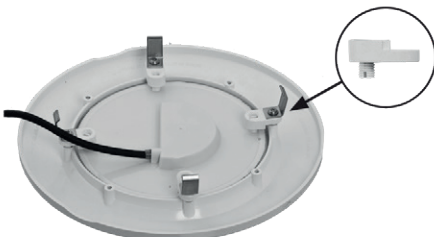

# 16 Farbprogramme (nur für RGB-Leuchten)

7.

1.	SUN WHITE	warmweiß
2.	RED	stabil rot
3.	GREEN	stabil grün
4.	BLUE	stabil blau
5.	GREEN-BLUE	stabil grün-blau
6.	RED-GREEN	stabil rot-grün
7.	BLUE-RED	stabil blau-rot
8.	EVENING SEA	langsame Animation rot-blau
9.	EVENING RIVER	langsame Animation rot-grün
10.	RIVIERA	langsame Animation grün-blau
11.	NEUTRAL WHITE	kaltweiß
12.	RAINBOW	langsame Animation blau-rot-grün
13.	RIVER OF COLORS	Programm 12, gefolgt von Programm 15
14.	DISCO	schnelle Animation
15.	FOUR SEASONS	langsame Animation rot-blau-grün-violett
16.	PARTY	schnelle Animation

## Betrieb

8.

### Mehrere Leuchten synchronisieren:

1. Alle Leuchten müssen an denselben Transformator angeschlossen werden
2. Die Leuchten für einige Sekunden einschalten
3. Für MINDESTENS 12 Sekunden ausschalten und dann wieder einschalten
4. Die Farbe zweimal ändern. Jetzt sind die Leuchten synchronisiert

### Ändern der Farben:

Die Leuchten ausschalten und dann wieder schnell einschalten (innerhalb von max. 10 Sekunden)  
Oder unsere optionale Fernbedienungen PL-REM (-60, -200) verwenden.

### Speichern der letzten Farbe:

1. Die gewünschte Farbe wählen
2. Die Leuchten für MINDESTENS 12 Sekunden ausschalten
3. Die ausgewählte Farbe wird jetzt gespeichert

# 9.

## Anschlussanleitung Einstellung 1

Jede Leuchte ist über ein separates Kabel mit dem Transformator verbunden (bevorzugt bei Neuinstallationen).

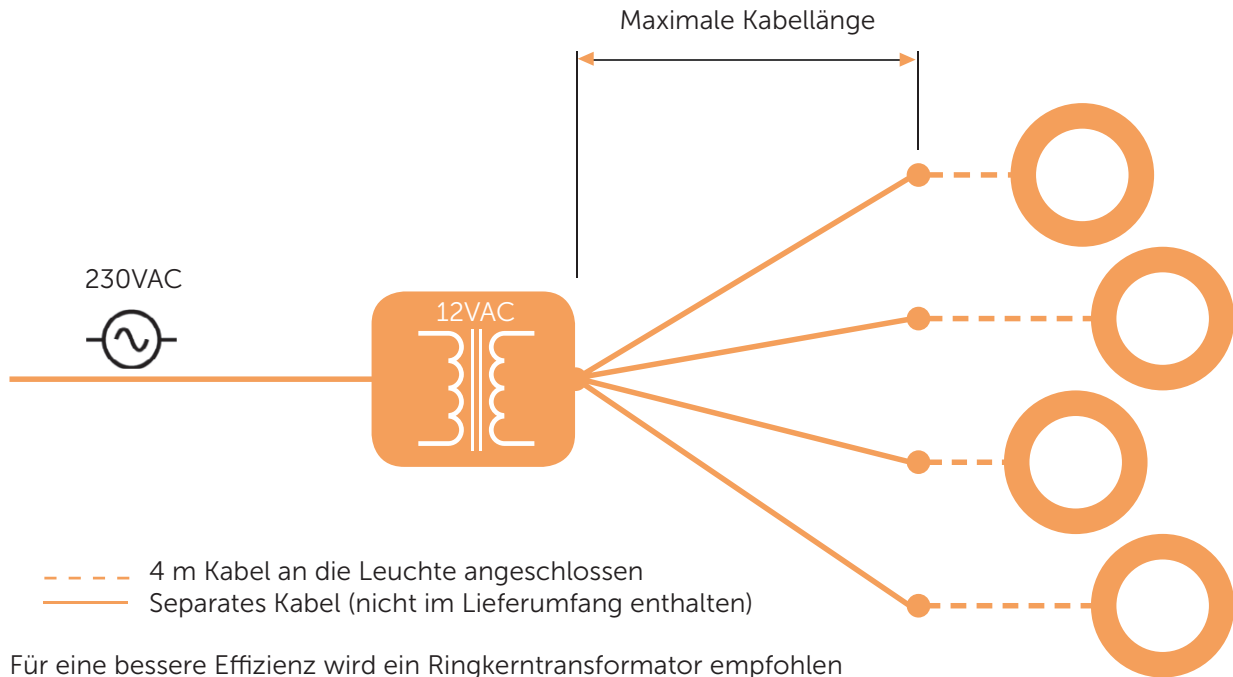

Für eine bessere Effizienz wird ein Ringkerntransformator empfohlen

LEUCHTENTYP	MAX. KABELLÄNGE NACH KABELQUERSCHNITT				VA-TRANSFORMATOR (12 VAC) *
	1,5 mm <sup>2</sup>	2,5 mm <sup>2</sup>	4,0 mm <sup>2</sup>	6,0 mm <sup>2</sup>	
PLS300(B)	70 m	120 m	180 m	200 m	16
PLS400(B)	70 m	120 m	180 m	200 m	22
PLS600(B) PLS700(B)	60 m	100 m	160 m	200 m	25
PLW300(B)	90 m	150 m	200 m	200 m	18
PLW400(B)	60 m	100 m	160 m	200 m	26
PLW600(B) PLW700(B)	50 m	85 m	140 m	200 m	30

\* Die Leistung des VA-Transformators muss größer oder gleich der Summe der VA-Werte aller angeschlossenen Leuchten sein. Die Kabellängen werden mit Spannungsabfall im ungünstigsten Fall in den elektrischen Leitungen berechnet.



Alle Leuchten sind mit einem Kabel mit dem Transformator verbunden

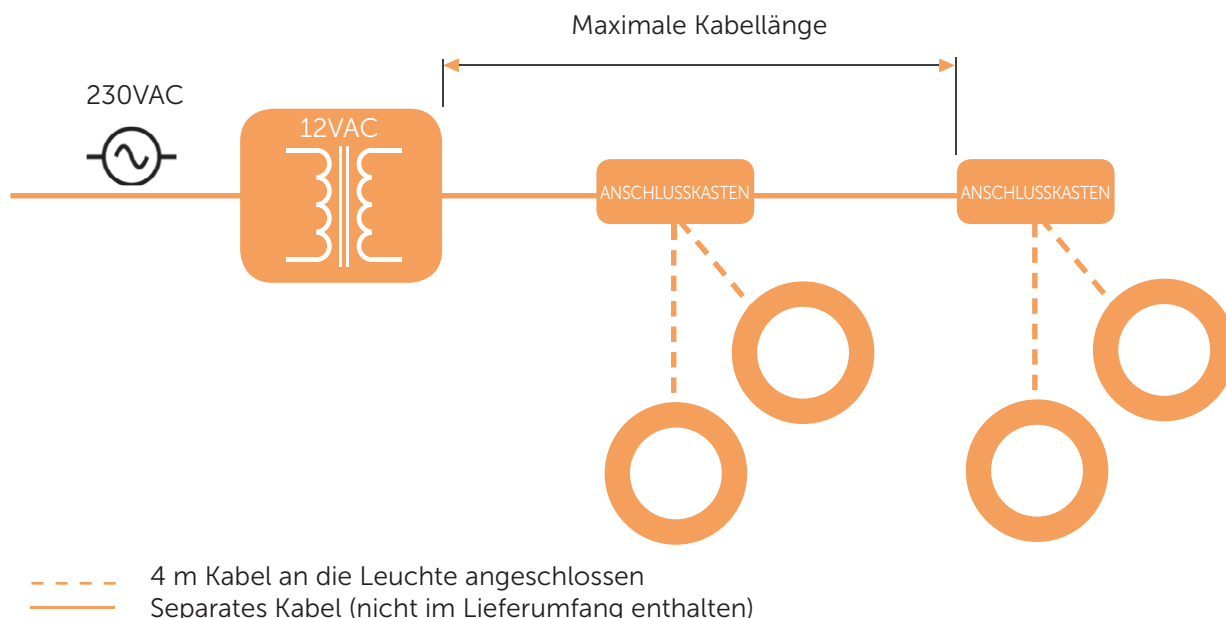

Für eine bessere Effizienz wird ein Ringkerntransformator empfohlen

LEUCHTENTYP	ANZAHL DER LEUCHTEN	MAX. KABELLÄNGE NACH KABELQUERSCHNITT				VA-TRANSFORMATOR (12 VAC) *
		2,5 mm <sup>2</sup>	4,0 mm <sup>2</sup>	6,0 mm <sup>2</sup>	10,0 mm <sup>2</sup>	
PLS300(B)	1	120m	180m	200m	200m	16
	2	60m	90m	140m	200m	32
	3	35m	60m	90m	150m	48
	4	25m	40m	65m	110m	64
PLS400(B)	1	100m	160m	200m	200m	26
PLW400(B)	2	50m	80m	120m	200m	52
PLS600(B)	3	30m	50m	80m	130m	78
PLS700(B)	4	25m	40m	60m	100m	104
PLW300(B)	1	150m	200m	200m	200m	18
	2	75m	120m	180m	200m	36
	3	50m	80m	120m	200m	54
	4	35m	60m	90m	150m	72
PLW600(B) PLW700(B)	1	85m	140m	200m	200m	30
	2	40m	70m	100m	170m	60
	3	25m	45m	70m	110m	90
	4	20m	35m	50m	85m	120

\* Die Leistung des VA-Transformators muss größer oder gleich der Summe der VA-Werte aller angeschlossenen Leuchten sein. Die Kabellängen werden mit Spannungsabfall im ungünstigsten Fall in den elektrischen Leitungen berechnet.

## FEHLER

## LÖSUNG

Die Poolleuchte blinkt oder leuchtet schwach

- Die Ausgangsspannung an den Transformator клемmen prüfen. Diese Spannung sollte zwischen 12VAC und 13VAC liegen. Überprüfen, dass der verwendete VA-Transformator für die Stromversorgung aller angeschlossenen Leuchten ausreichend ist
- Überprüfen, ob die Kabel, mit denen die Lampen an den Transformator angeschlossen sind, richtig ausgelegt sind (siehe Tabellen auf S. 8–9)
- Überprüfen, ob die Kabel keine schlechten Kontakte oder Unterbrechungen aufweisen.

Einige Poolleuchten weisen unterschiedliche Farbprogramme auf

Überprüfen, dass alle Leuchten an dieselbe 12VAC-Versorgungsspannung angeschlossen sind. Den Synchronisierungsvorgang durchführen, wie auf Seite 7 beschrieben ist.

# EG-Konformitätserklärung

# 12.

Unsere Firma

Hersteller: Propulsion Systems bvba  
Adresse, Ort: Dooren 72, Merchtem BE-1785  
Land: Belgie

Erklärung für folgende Geräte:

Produktname:	LED-Unterwasserleuchte
Modellname:	Moonlight
Verwendung als:	PLS300(B), PLS400(B), PLS600(B), PLS700(B), PLW300(B), PLW400(B), PLW600(B), PLW700(B)
Produktbeschreibung:	Weiße und farbige LED-Leuchten für Pools und ähnliche Anwendungen.

Entspricht den grundlegenden Anforderungen der folgenden Normen und Richtlinien:

EG-Richtlinie

EU 1194/2012	Ekodesign
ES 1907/2006	REACH
2011/65/EU	RoHS
2004/108/ES	Elektromagnetische Verträglichkeit (EMV)
2012/19/EU	WEEE

Entspricht den folgenden harmonisierten Normen:

EG-Richtlinie

EN60598-1	Allgemeine Anforderungen und Prüfungen
EN60598-2-18	Beleuchtungsvorrichtungen Teil 2: Leuchten für Schwimmbäder und ähnliche Anwendungen
EN55015	Emissionen
EN61457	Immunität
EN61000-3-2/3	Oberwellenstrom
EN50419	WEEE-Bezeichnung
EN 50581:2012	RoHS2

Wir erklären hiermit, dass die oben genannten Geräte so ausgelegt wurden, dass sie den geltenden Bestimmungen der oben genannten Spezifikationen entsprechen. Das Gerät erfüllt alle einschlägigen grundlegenden Anforderungen der Richtlinien.



Name: Marc Lamberts  
Posten: GM  
Standort: Brussegem, Belgie  
Datum: 11/10/2013

Danke, dass Sie  
Produkte der  
Firma ALBIXON nutzen



**ALBIXON**

[export@albixon.com](mailto:export@albixon.com)  
[www.ALBIXON.com](http://www.ALBIXON.com)